

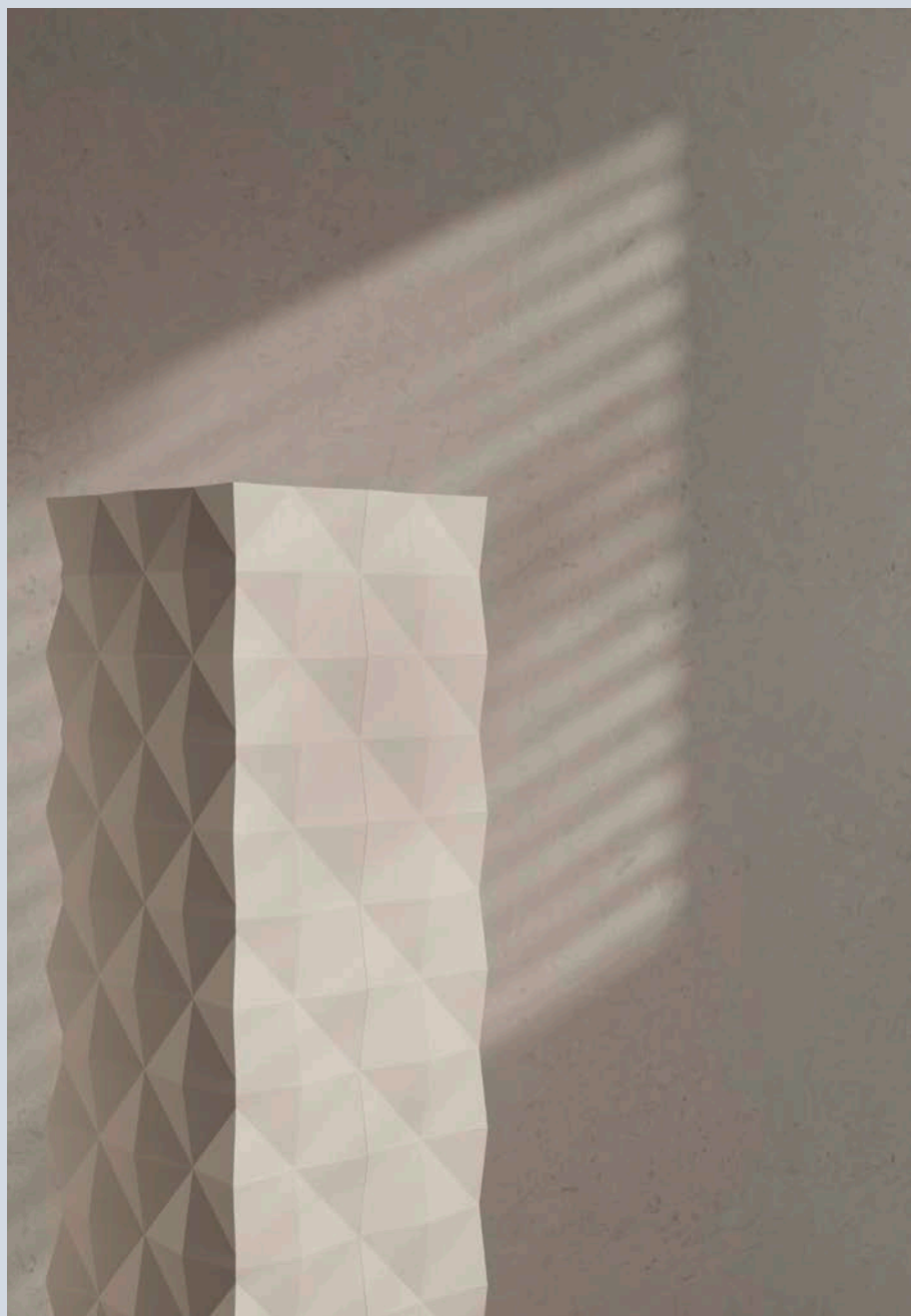

NOËL & MARQUET
DESIGN ELEMENTS



6

Design Elements

Installatiehandleiding

09-2022



VOORBEREIDING

- Lijn de rozet uit, meet en teken de positie ervan af.
- Maak indien nodig een opening voor de voedingskabel en de bevestiging van de lamp (rondgatzaag, afbreekmes).



PLAATSING

- Breng een doorlopende lijn plamuurlijm ADEFIX® aan over de gehele omtrek van de rozet (zie LIJMVERBRUIK).
- Gebruik indien nodig warme lijm als aanvulling.



- Plaats de rozet aan het plafond. Fixeer ze eventueel met stalen nagels.
- Werk de voeg rondom af met plamuurlijm ADEFIX®.



- De rozetten van NMC zijn al in de fabriek voorzien van een primerlaag.
- Rozetten zijn niet geschikt om lasten te dragen. De armaturen worden bevestigd aan een stevige ondergrond (direct aan het plafond).
- Alle geprimede producten, voegen en geplamuurde plaatsen moeten binnen de 4 weken na plaatsing van een afwerkingslaag worden voorzien (zie AFWERKING).
- Indien u warme lijm als aanvulling gebruikt, is een voorkoeling meestal niet nodig.
- Als de rozetten in combinatie met lampen gebruikt worden, mag de temperatuur in geen geval hoger zijn dan +70°C.
- De ARSTYL® rozetten kunnen ook buiten gebruikt worden. In dit geval wordt hun achterzijde behandeld met een synthetische primer voordat ze geplaatst worden. Het lijmen en voegen dient te gebeuren met DOMOSTYL® montagelijm. De coating dient te worden uitgevoerd met pure gevelverven op acrylaatbasis (zie AFWERKING).

R61 in combinatie met Z61

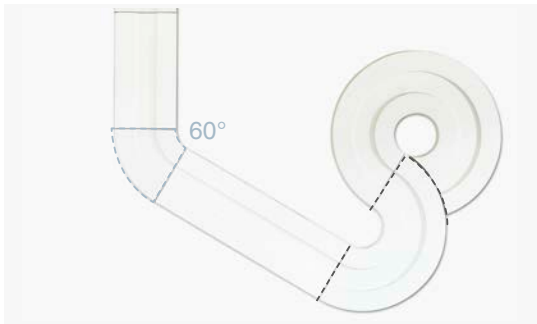

VOORBEREIDING

- Lijn het rozet uit aan het plafond, meet en markeer de positie.
- Meet de hoek (zie tekening).



- Teken de zaaglijn.
- Markeer de rozetuitsnijding.



- Op de achterkant van de rozet staat een gradenschaal met stappen van 5 graden.



ZAGEN

- Zaag de rozet met behulp van de HDPS/PU handzaag langs de getekende zaaglijn.
- Gebruik bij een afgeronde zaaglijn een decoupeerzaag.



- Zaag de plafondlijsten passend in de verstekbal met behulp van de HDPS-PU zaag.
- Schuur de zaagkanten lichtjes op met fijn schuurpapier (korrel 150 of minder) of met een afbreekmes en verwijder het zaagsel met een vochtige spons.





PLAATSING

- Breng de ADEFIX® plamuurlijm royaal aan in een doorlopende lijn op de achterkant van de wandlijst en rozet (zie LIJMVERBRUIK).
- Breng de lijm ADEFIX® PLUS zo aan op de uiteinden en verstekken dat hij een voeg van 3 mm breed vormt en de lijm er niet tussenuit komt wanneer de verschillende elementen tegen elkaar gedrukt worden. Indien nodig kan de lijm netjes worden verwijderd met terpentijn of white spirit.



- Werk de aangebrachte lijmnaad bij met de plamuurlijm ADEFIX®.



- Maak alles glad met de NMC schildersspatel.
- Werk alle wand- en plafond- en verstekvoegen bij met behulp van de plamuurlijm ADEFIX®.
- Laat de lijm (ca. 6 uur) drogen en schuur de voegen dan lichtjes op aan de uiteinden (schuurpapier met korrel 150 of lager) en werk nog een keer bij met plamuurlijm ADEFIX®.
- Breng na het drogen (min. 6h en binnen de 4 weken) de eindcoating aan (zie AFWERKING).

VOORBEELD VAN UITSNIJDINGEN EN HULPSTUKKEN

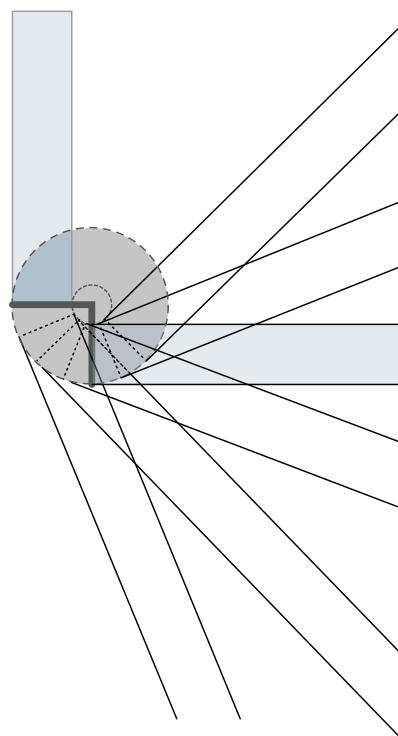



VOORBEREIDING

- Bepaal de plaats van de pilaar. Houd er bij de plaatsing in een doorgang rekening mee dat de voet en het kapiteel breder zijn dan het geribde middendeel.
- Lijn uit en markeer met een waterpas.



- Pas de lengte van de pilaar aan.



ZAGEN

- Zaag de voet op de juiste maat (HDPS/PU zaag).
- Maak een gepaste uitsnijding als er plinten aanwezig zijn.



- Als de totale beschikbare hoogte van de ruimte kleiner is dan 235 cm, moet het geribde middendeel worden ingekort door het in het midden door te zagen (twee snedes). Zo voorkomt u dat het einde van de ribbels moet worden ingekort.
- De pilaar kan op dezelfde wijze ook langer worden gemaakt.





- Schuur de zaagkanten lichtjes op met schuurpapier en verwijder het zaagsel.



PLAATSING

- Breng een doorlopende lijn plamuurlijm ADEFIX® aan op de lijmvlakken aan de achterzijde van de voet (zie LIJMVERBRUIK).
- Plaats de voet.
- Doe hetzelfde voor het geribde middendeel en het kapiteel.



- Lijm de stoot- en verstekvoegen met behulp van de stootvoegenlijm ADEFIX® PLUS.



- Maak glad met behulp van de plamuurlijm ADEFIX®.
- Laat een lijmvoeg van minstens 3 mm breed tussen de verschillende delen van de pilaar.



- Laat de lijm (ca. 6 uur) drogen en schuur de voegen dan lichtjes op aan de uiteinden (schuurpapier met korrel 150 of lager) en werk nog een keer bij met plamuurlijm ADEFIX®.





- Vul de voegen errond op met de plamuurlijm ADEFIX®.



- De ARSTYL® pilaren zijn al in de fabriek voorzien van een primerlaag.
- Alle geprimeerde producten, voegen en geplamuurde plaatsen moeten binnen de 4 weken na plaatsing van een afwerkingslaag worden voorzien (zie AFWERKING).



Als u een grotere plafondlijst tussen de muur en het plafond wenst te plaatsen, hoeft u geen kapiteel te gebruiken. In de plaats daarvan laat u de sierlijst rond het geribde middendeel van de pilaar lopen, bv. Z40 ARSTYL®.

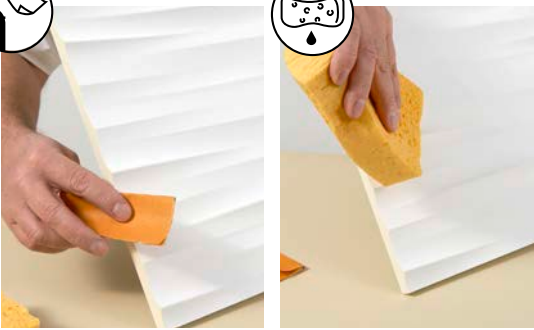

VOORBEREIDING

- Het aanbrengen van de afwerkingslaag op het paneel kan in de meeste gevallen (verven, beits...) vóór de plaatsing gebeuren (zie AFWERKING).
- Panelen voorbereiden, kanten evt. licht schuren (breken) met schuurpapier korrel 150 of fijner.
- Zijkanten en paneeloppervlak met een vochtige spons stofvrij maken en droogwrijven.
- Wij raden aan alle randen te verven voor de montage.

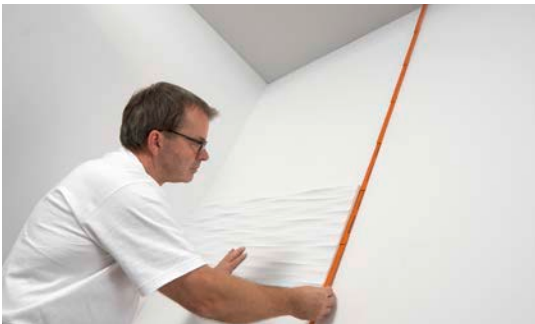

PLAATSING

- Wand meten en de plaats van de afzonderlijke panelen met de waterpas bepalen.



Het is aan te bevelen vanuit het midden naar de zijkanten te werken. Zo kunnen de panelen later bij de aansluiting op wand of plafond op maat worden gesneden om oneffen wand- of plafondverloop te compenseren.



- Markeer de onderrand en de positie van de zijkant.



- Lijn de onderste positielijn uit met een waterpas.



- Sla indien nodig spijkers in de onderste positielijn of gebruik nagelklemmen.



- Lijmkoker openen entuit schuin afsnijden (diameter 5-8 mm).



- Montagelijm ADEFIX® PLUS als een doorlopende streng (rups) op de achterkant van het te lijmen oppervlak aanbrengen (zie LIJMVERBRUIK).



- De richtingspijlen op de achterkant van de panelen moeten in dezelfde richting wijzen.



- Paneel positioneren en met een schuivende beweging in het lijmbed inbedden.

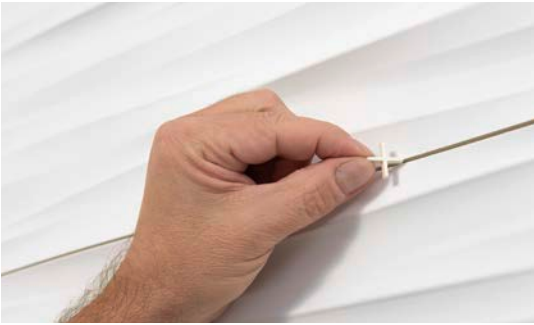

- Bij de modellen LIQUID en WAVE wordt het gebruik van afstandshouders aanbevolen om de panelen op een gelijkmatige afstand te houden. Bij de andere modellen kan het gebruik van afstandshouders achterwege worden gelaten. De ingebouwde afstandsvog maakt de ondergrond en de rand van de panelen zichtbaar. In deze zone dient de ondergrond donker geverfd te worden voordat de panelen worden geplaatst. Indien de panelen pas na plaatsing worden geverfd, dient de rand van de panelen voor de plaatsing in dezelfde kleur te worden geverfd als de panelen.



Stootvoegen mogen niet gelijmd of gevoegd worden. De aansluitvoegen tussen de panelen onderling blijven na plaatsing enigszins zichtbaar. Dit is geen geldige reden voor een klacht.



- Passtukken met wand of plafond opmeten en de afmetingen overbrengen op de achterkant van het paneel.



- Paneel passend zagen (handzaag met richtlat of handcirkelzaag met geleiders).



- Verdere werkwijze, zoals hoger beschreven.

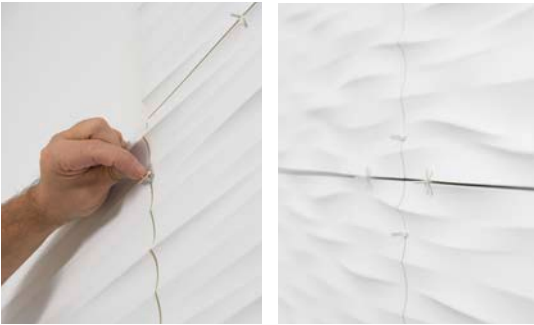

- Aansluitvoeg met plafond en wand afkitten met voeglijm ADEFIX®.
- Na het drogen (min. 6 uur) mogen de voegkruisjes verwijderd worden.



- Indien de afwerkingslaag niet vóór de plaatsing werd aangebracht, kan na het drogen (min. 6 uur en binnen 4 weken) de afwerkingslaag op de panelen worden aangebracht (zie AFWERKING).



- Met polyurethaan kan er door temperatuur- of luchtvochtigheidsschommelingen een kleine maatverandering optreden. Op grond van deze materiaalspecifieke eigenschap kan er een uitzettingsvoeg van 2 mm tussen de panelen zichtbaar worden. Dit is geen geldige reden voor een klacht.
- De achterkant van het wandpaneel is voorzien van oneffenheden en holle ruimten. Wanneer een paneel zodanig geplaatst wordt, dat een afgesneden kant zichtbaar blijft, kan deze met ADEFIX® PLUS en ADEFIX® glad geplamuurd worden. Let er wel op dat voor de eindlaag ADEFIX® moet gebruikt worden om een goede hechting van de afwerkingslaag te garanderen.
- Een verstekvoeg wordt niet aangeraden.
- Gaten of uitsparingen kunnen met de gebruikelijke gereedschappen gemaakt worden bv decouperzaag, klokboor,





VORMGEVING MET TAL VAN MOGELIJKHEDEN

CORAL

Het model Coral kan naar wens gecombineerd worden. Alle zes kanten zijn exact passend.

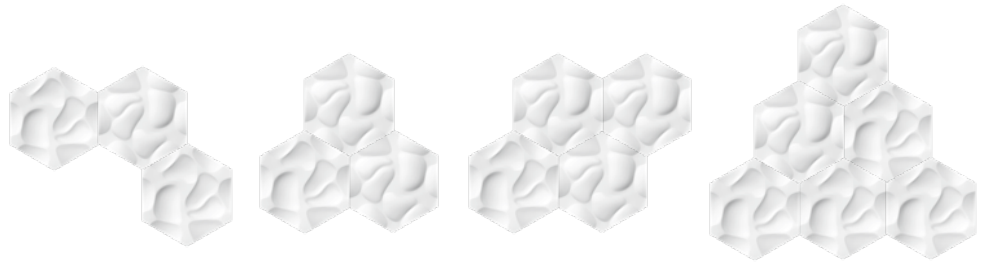

WING

Het model Wing kan afwisselend horizontaal of verticaal geplaatst worden.

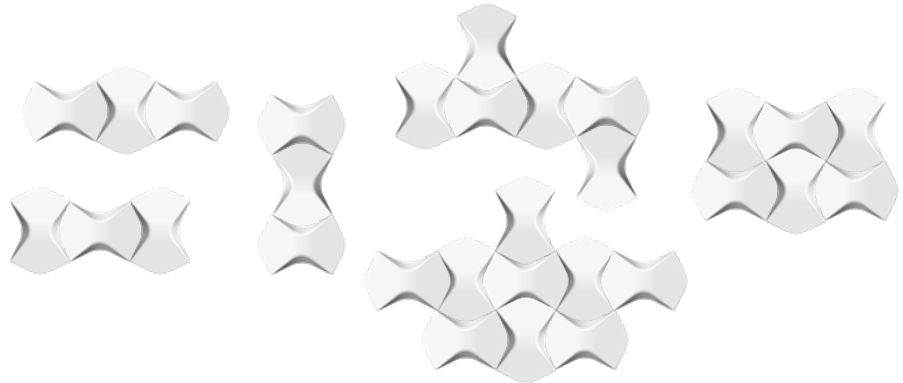

RAY

Het model Ray is symmetrisch en biedt talrijke vormgevingsmogelijkheden.

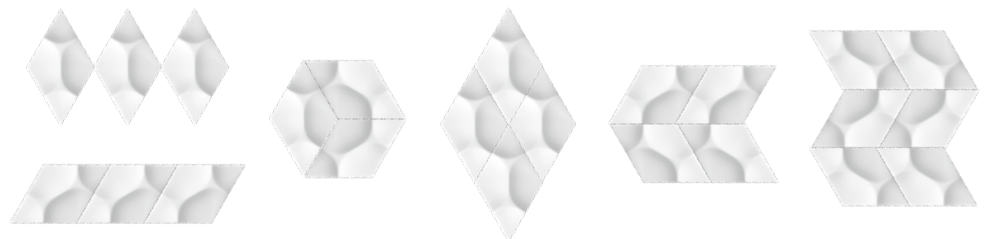

PUZZLE

Het model Ray kan dankzij zijn unieke design in verschillende manieren samenstellen worden.



VOORBEREIDING

- Elementen voorbereiden, kanten evt. licht schuren (breken) met schuurpapier korrel 150 of fijner.
- Zijkanten met een vochtige spons stofvrij maken en droogwrijven.
- Het aanbrengen van de afwerkingslaag op het paneel kan in de meeste gevallen vóór de plaatsing gebeuren (zie AFWERKING).



PLAATSING

- Wand opmeten en de positie van de ARSTYL® WALL TILES bepalen.
- Onderste positielijn met de waterpas bepalen.



- Lijmkoker openen en tuit schuin afsnijden (diameter 5-8mm).



- Montagelijm ADEFIX® PLUS als een doorlopende streng (rups) op de achterkant van het te lijmen oppervlak aanbrengen (zie LIJMVERBRUIK).



- ARSTYL® WALL TILES positioneren en in het lijmbed inbedden



- ARSTYL® WALL TILES voeg tegen voeg plaatsen.



Stootvoegen mogen niet worden gelijmd of gevoegd.



PLAATSING OP EEN HELE MUUR

Voor een plaatsing op een hele muur met de ARSTYL® WALL TILES dienen onderstaande bijkomende aanwijzingen in acht te worden genomen.

- Wand opmeten en de positie van de ARSTYL® WALL TILES bepalen. Onderste positielijn met de waterpas bepalen.
- Passtukken met wand of plafond opmeten en de afmetingen overbrengen op de achterkant van het element.



Er wordt aangeraden om met de plaatsing in het midden van de wand te beginnen om de ARSTYL® WALL TILES nadien in de verbindingzone van de wand en het plafond passend op maat te kunnen zagen.



- ARSTYL® WALL TILES met een handzaag en richtlat passend zagen.

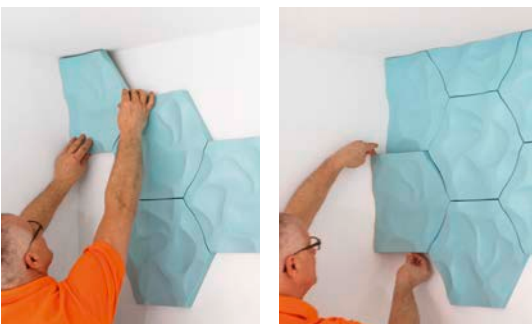

- Aansluitvoeg met plafond en wand afkitten met voeglijm ADEFIX®.
- De achterkant van het wandpaneel is voorzien van oneffenheden en holle ruimten. Wanneer een paneel zodanig geplaatst wordt, dat een afgesneden kant zichtbaar blijft, kan deze met ADEFIX® PLUS en ADEFIX® glad geplamuurd worden. Let erop dat het plamuren van de oppervlakte enkel met ADEFIX® gebeurt.